

CycloneX10 USB

ご利用ガイド

201411版

品番 WOH-0018

もくじ

安全上のご注意

各部のなまえとはたらき

ご使用前に

使い方

使い終わったら

お手入れのしかた

故障かな?と思ったら

仕様

カスタマーサポート

パッケージ内容

本体、専用カップ、アウターリング、専用ACアダプター、USBケーブル、ミニローション、特典ダウンロードコード

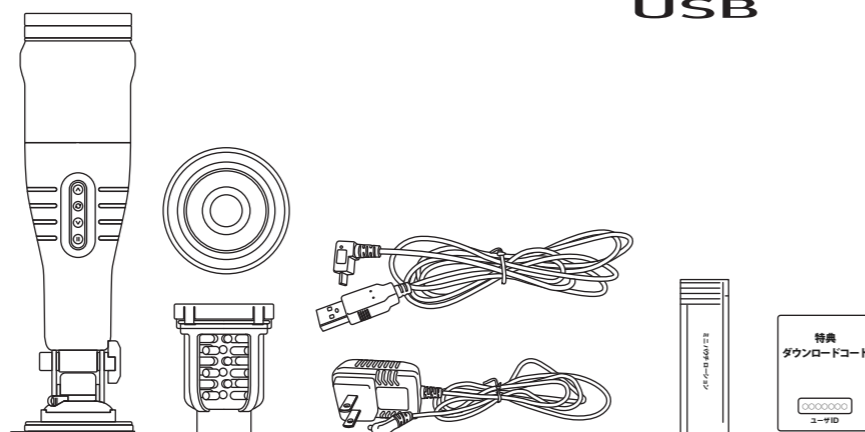

Cyclone
X10
USB

安全上のご注意

人への危害、財産の損害を防止するため、必ずお守りいただくことを説明しています。
※どの項目も大切な内容です。必ずお守りください。

■誤った使い方をしたときに生じる危害や損害の程度を区分して、説明しています。

警告 「死亡や重傷を負うおそれがある内容」です。

注意 「軽傷を負うことや、財産の損害が発生するおそれのある内容」です。

■お守りいただく内容を次の図記号で説明しています。(次は図記号の例です)

 してはいけない内容です。

 実行しなければならない内容です。

警告

●医師の治療を受けているときや次のような人は必ず医師とご相談の上ご使用する。

- ・ペースメーカーなどの電磁障害の影響を受けやすい体内埋め込み型医用電気機器を使用している人
- ・悪性しゅよう(腫瘍)のある人
- ・心臓に障害のある人
- ・温度感覚喪失が認められる人
- ・糖尿病などによる高度な末しょう(梢)循環障害による知覚障害のある人
- ・使用部位に創傷のある人
- ・安静を必要とする人や著しく体調のすぐれないとき
- ・体温38℃以上(有熱期)の人

例:急性炎症症状[けん(倦)怠感、悪寒、血圧変動など]の強い時期、衰弱しているとき。

- ・骨粗しょう症の人、せきつい(脊椎)の骨折、ねんざ(捻挫)、肉離れなど、急性[とう(疼)痛性]疾患の人
- ・上記以外に身体に特に異常を感じているとき

※守らないと事故やケガや体調不良を起こす原因になります。



必ず守る

●使用中に身体に異常があらわれたり感じたときは、直ちに使用を中止し、医師に相談する。

※守らないと事故や体調不良を起こすおそれがあります。

●ご使用前には、必ず各パーツの咬合ずれ、ゆるみなどが無いか確認する。どんな小さなずれ・ゆるみでも、直ちに使用を中止し、電源プラグを抜き、修理を依頼する。

※パーツの咬合がずれたりゆるんだ状態で使用するとケガや感電のおそれがあります。

●使用後は必ず電源を切り、操作パネルをロック状態にする。

※守らないと子供いたずらによる事故やケガのおそれがあります。

●コンセントや配線器具の定格を守る。交流100Vで使用する。

※海外での使用や変圧器を用いた使用はできません。

※守らないと感電や発熱による火災の原因になります。

●電源プラグのほこり等は定期的にとる。

※守らないと湿気等で絶縁不良となり、火災の原因になります。(ほこりは乾いた布で拭いてください。)

安全上のご注意

人への危害、財産の損害を防止するため、必ずお守りいただくことを説明しています。
※どの項目も大切な内容です。必ずお守りください。

警告

 禁止	<p>●次のような人はやけどのおそれがありますので使用しない。</p> <p>・温度や痛みの感覚の弱い人</p>
	<p>●医師からマッサージを禁じられている人は使用しない。</p> <p>例：血栓[そく(塞)栓]症、重度の動脈りゅう(瘤)、急性静脈りゅう(瘤)、各種皮膚炎、皮膚感染症(皮下組織の炎症含む)など</p> <p>※症状を悪化させるおそれがあります。</p>
	<p>●自分で意思表示ができない人や自分で操作できない人には使用させない。</p> <p>※事故やケガをするおそれがあります。</p>
	<p>●子供に使わせない。また、使用中は子供を近づけない。</p> <p>※事故やケガをするおそれがあります。</p>
	<p>●本体の上に立ったり、乗ったりしない。</p> <p>※故障や事故やケガの原因になります。</p>
	<p>●インナーカップとアウターカバーのすき間に手指などを入れない。</p> <p>※ケガをするおそれがあります。</p>
	<p>●電源コードを本体に巻きつけない。</p> <p>※電源コードに無理な力が加わると、断線や火災や感電の原因になります。</p>
 分解禁止	<p>●電源コードや電源プラグを傷つけない。</p> <p>・破損させない、加工しない、無理な力を加えない(曲げる、引っ張る、ねじるなど)。</p> <p>・たばねた状態で使用しない。</p> <p>・重いものを載せたり、挿入したりしない。</p> <p>※傷んだまま使用すると、感電やショートや火災の原因になります。</p> <p>電源コードや電源プラグの修理は、販売店または「サポート窓口」にご相談ください。</p>
	<p>●電源コードや電源プラグが傷んだり、コンセントへの差し込みがゆるいときは使用しない。</p> <p>※感電やショートや発火の原因になります。</p>
	<p>●改造はしない。修理技術者以外の方は、分解したり修理をしない。</p> <p>※火災や感電や事故やケガの原因になります。修理はお買い上げの販売店またはカスタマーサポートにご相談ください。</p>
 ぬれ手禁止	<p>●ぬれた手で、電源アダプターの抜き差しはしない。</p> <p>※感電や事故やケガをすることがあります。</p>

注意

 必ず守る	<p>●ご使用前には、この取扱説明書にしたがってスイッチなどが正常に動作することを確認する。</p> <p>※守らないと事故やケガのおそれがあります。</p> <p>●はじめは弱い刺激で使用する。1回の使用は使用30分以内にする。</p> <p>※守らないと事故やケガの原因となります。</p> <p>●動かなくなったり異常を感じた時は、ただちに使用を中止し、電源アダプターを抜いて、カスタマーサポートに必ず点検・修理を依頼する。</p> <p>※守らないと感電や漏電やショートなどによる火災のおそれがあります。</p> <p>●電源プラグを抜くときは、電源コードを持たずに必ず電源アダプター本体を持って引き抜く。</p> <p>※守らないと感電やショートや発火の原因になります。</p> <p>●本体とカップに異物をはさまっていないか確認してから使用する。</p> <p>※守らないと事故やケガの原因になります。</p> <p>●長期間使用しなかった場合は、電源コードに異常がないことを確認する。また、使用前には正常にかつ安全に動作する事を確認する。</p> <p>※守らないと事故やケガの原因になります。</p> <p>●使用後はほこりと水気を取り、湿気の少ないところに保管する。</p> <p>※守らないとほこりや湿気で絶縁劣化になり、火災や感電や故障の原因になります。</p>
	<p>●電源コードを持って本体をぶらさげたり、振り回したりしない。また、電源コードを本体や椅子などで床面に押さえつけた状態で使用しない。</p> <p>※電源コードが断線し火災や感電の原因になります。</p> <p>●本体に水やお茶などをこぼしたり、強い衝撃を与えない。</p> <p>火災や感電や故障の原因になります。ただちに使用を中止してカスタマーサポートで点検を受けてください。</p> <p>●ふとんや毛布などをかぶせて使用しない。ふとんの中で使用しない。</p> <p>※発火や本体内部の温度が高くなる原因になります。</p> <p>●使用中は、眠らない。</p> <p>※事故やケガのおそれがあります。</p> <p>●水場での使用禁止。浴室など湿気の多い場所では使用しない。</p> <p>※火災や感電および故障の原因になります。</p> <p>●使用時以外は、必ず電源プラグをコンセントから抜く。</p> <p>※絶縁劣化による感電や漏電火災の原因になります。</p> <p>●お手入れの際は、必ず電源プラグをコンセントから抜く。</p> <p>※感電ややけどのおそれがあります。</p> <p>●停電のときはただちに電源プラグをコンセントから抜く。</p> <p>※復帰したときに、事故やケガのおそれがあります。</p>



水場での
使用禁止



必ず守る



電源プラグを
抜く

電源プラグを
抜く

【お願い】

本製品(付属品を含む)を廃棄するときはお住まいの市区町村の指導に従って処分してください。環境汚染のおそれがあります。

各部のなまえとはたらき

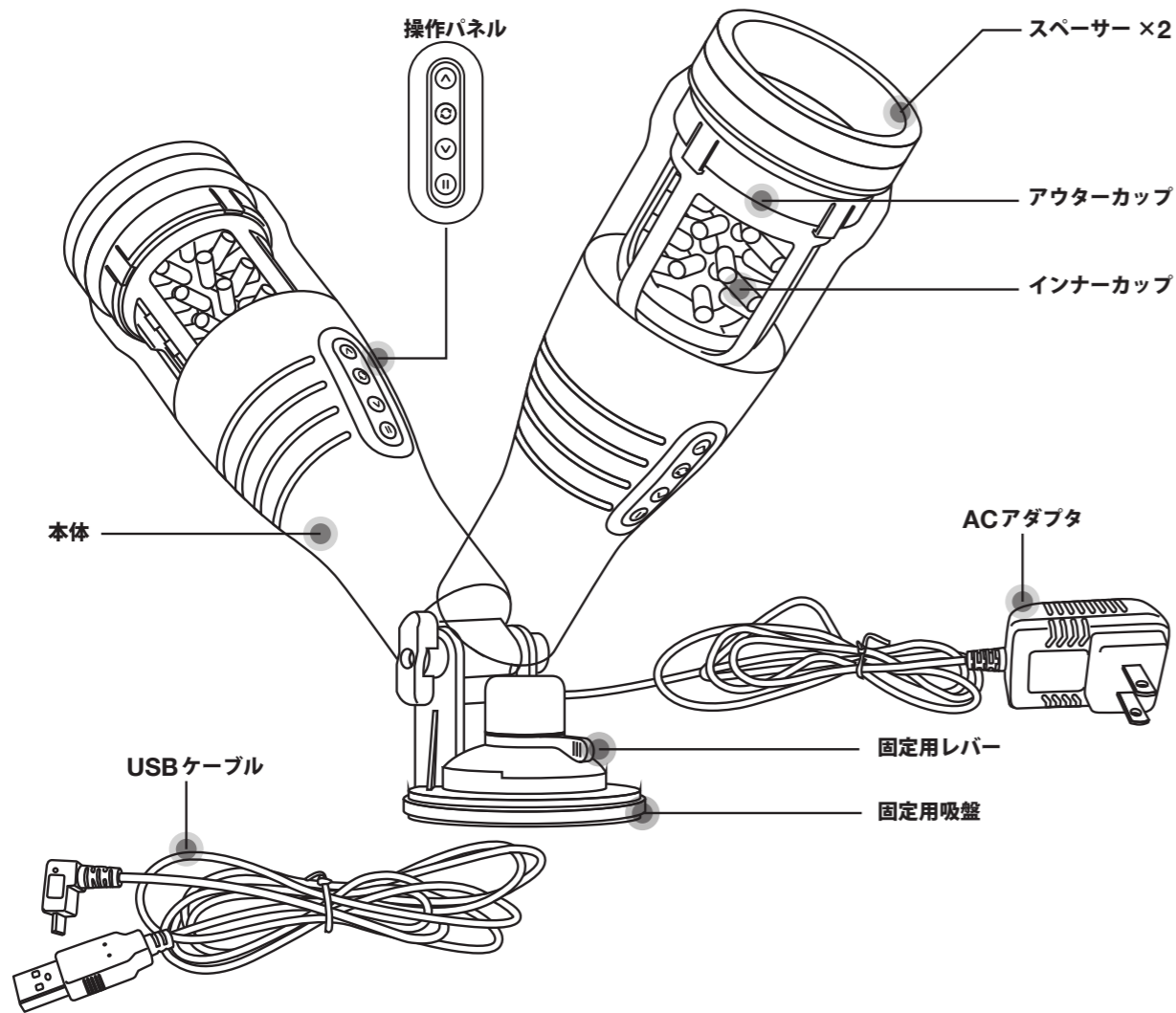

ご使用前に

1. 使用場所を決めます

- 本体をしっかり手で固定するか、固定用吸盤で堅く平らな面に設置してください。

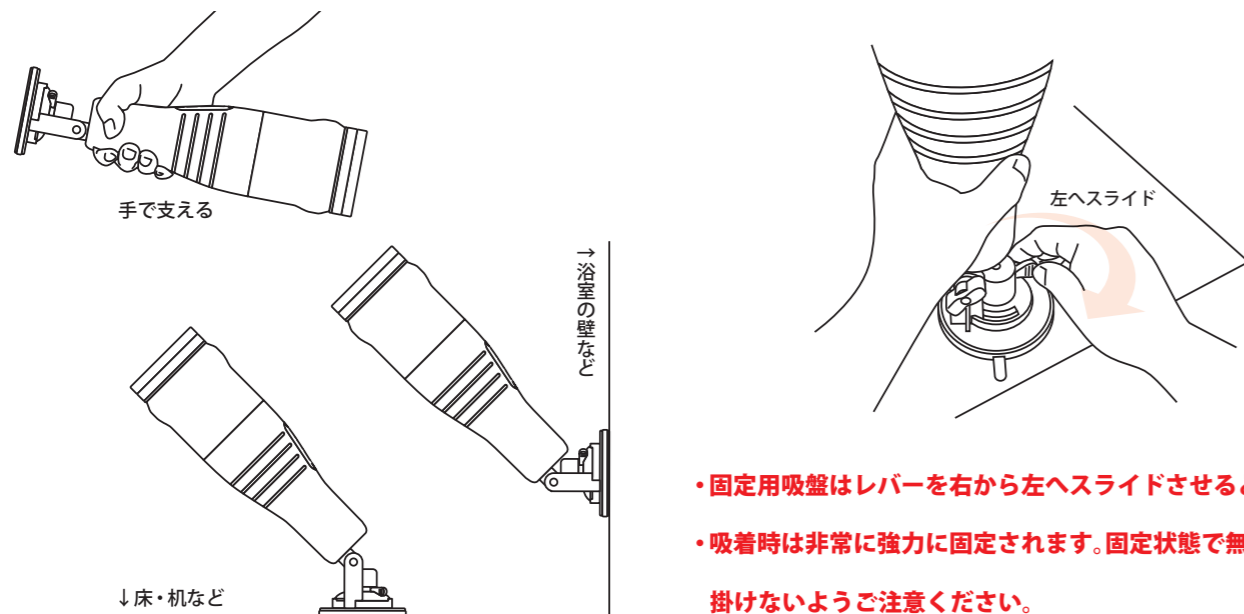

- 固定用吸盤はレバーを右から左へスライドさせると吸着します。
- 吸着時は非常に強力で固定されます。固定状態で無理な力を掛けないようにご注意ください。

- テレビやラジオなどのAV機器から1m以上離してください。雑音が入ることがあります。

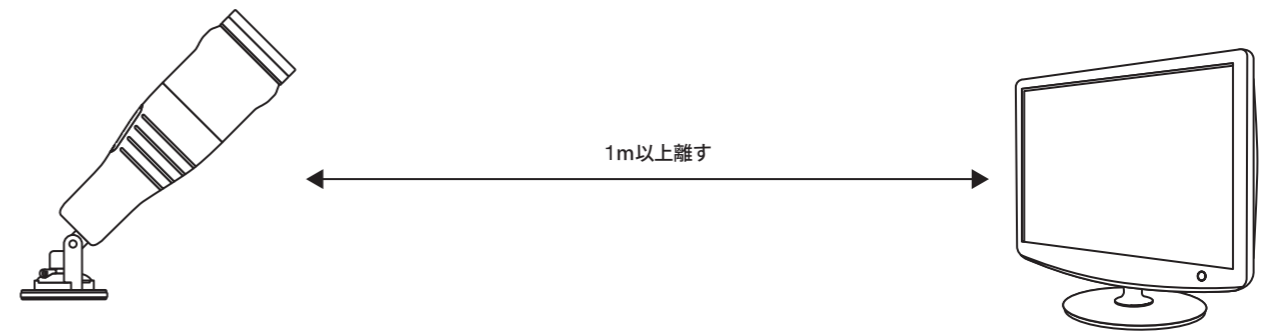

2. 専用カップ、ローションを準備します

- ご使用前には必ずインナーカップの接合部とアウターカップがしっかり固定されているか確認してください。

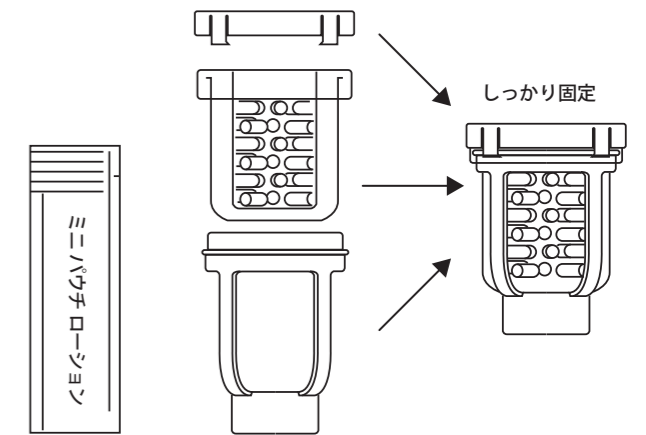

3. 電源の確保

- 本機はACアダプタ直結と内蔵充電電池の両方で稼働可能です。
- 内蔵充電電池で稼働させるには十分に充電を完了してからご使用ください。
- ACアダプタで稼働させる際は必ず付属のACアダプタをご使用ください。

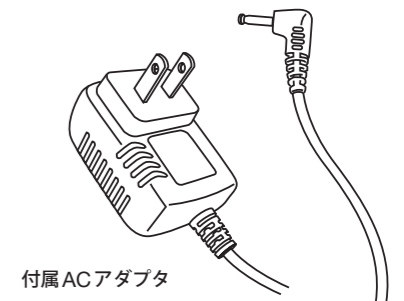

4. 設置方法の確認

- 本機は手で支える方法と固定用吸盤を用いて固定する方法のどちらでも使用可能です。
- ACアダプタ・USBケーブルの経路に障害物が無いようにご注意ください。
- 吸盤を用いて固定する場合、堅く、平らな面に固定し、使用開始前にしっかり固定されているか充分にお確かめの上、ご使用ください。

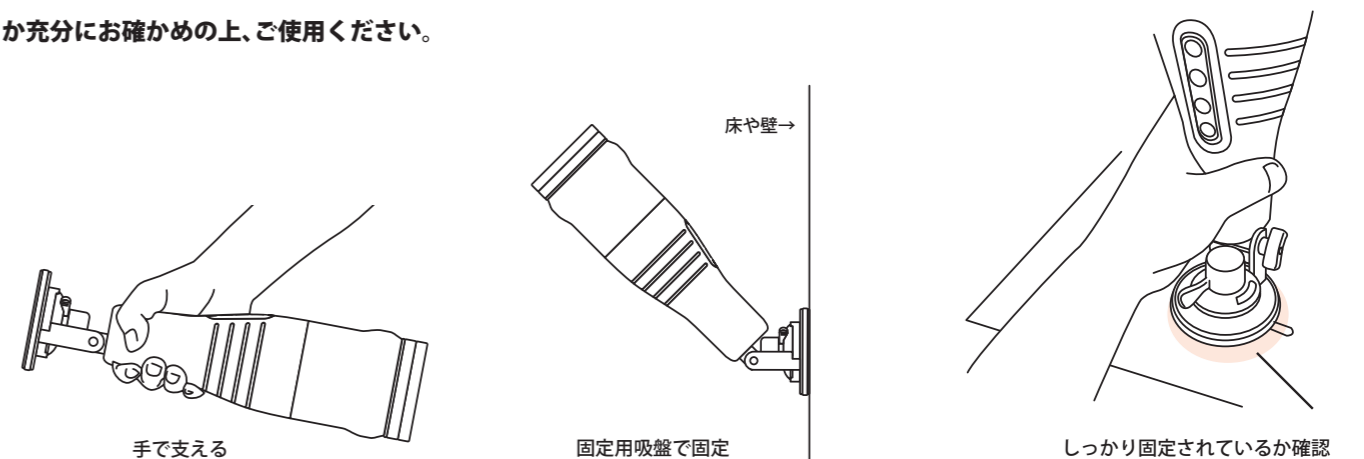

使い方 [単体モードでの使用方法]

1. スタンバイモード

- ・「**△**ボタン」を3秒間押します。
- ・操作パネルが点灯し、色が順次変化していくスタンバイモードになります。

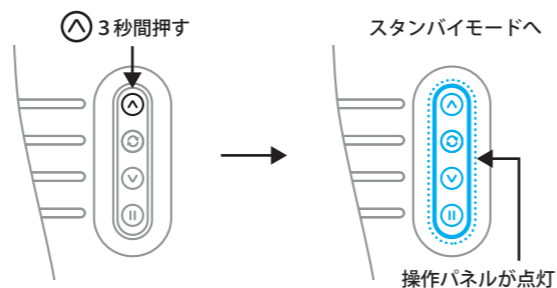

2. 回転動作を開始

- ・スタンバイモード時に「**△**ボタン」を押すと最低速度で回転動作を開始します。
- ・回転開始後は「**△**」「**▽**ボタン」を押す毎に速度が増減します。
- ・回転開始後はスタンバイモードに戻りません。回転停止したい場合は「**⏸**ボタン」を押して一時停止するか、→説明4
「**▽**ボタン」を5秒間押し続け電源をお切りください。→説明5

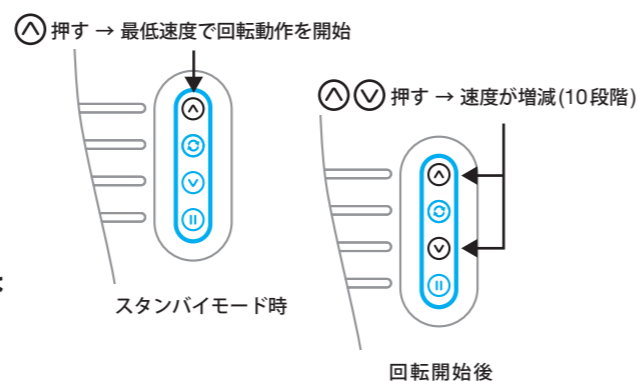

3. お好みの回転パターンを呼び出す

- ・回転動作中、「**⊙**ボタン」を押す毎に回転パターンが変化します。
- ・回転パターンは全10種類あり、1番目から順次切り替わり、10番目の次は1番目に戻ります。

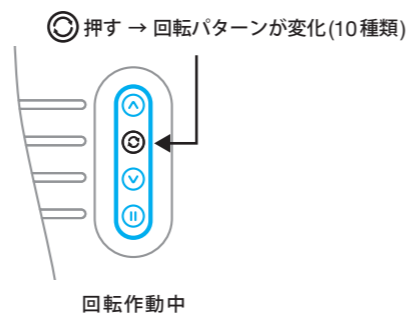

4. 一時停止をしたい場合

- ・「**⏸**ボタン」を押すと瞬時に一時停止します。
- ・再度「**⏸**ボタン」を押すことで回転動作を再開します。

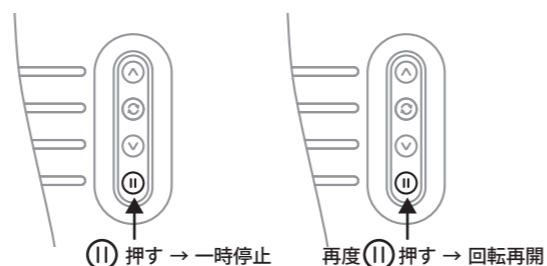

5. 電源を切る

- ・「**▽**ボタン」を5秒間押し続けることで電源が切れます。
- ・ACアダプタが接続されている場合は充電が開始されますので、LEDが充電パターンに点灯します。
- ・ACアダプタが接続されていない場合、LEDは消灯しスタンバイ状態になります。

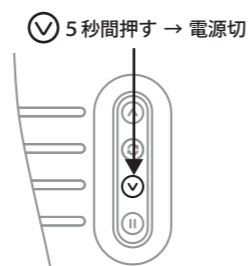

使い方 [PCとの連動方法]

1. PCへの接続

- ・電源オフ状態から「**△**ボタン」を3秒間押し、スタンバイモードにする。
- ・付属のUSBケーブルを用いて、サイクロンX10本体とPCを接続します。
- ・初回PC接続時にPCから正常に認識された場合、デバイスドライバが自動的にインストールされますので、認識完了のダイアログが表示されるまでお待ちください。
- ・認識完了後は本機とPCをUSBケーブルで接続するだけで自動認識しますので、対応ソフトから制御できるようになります。

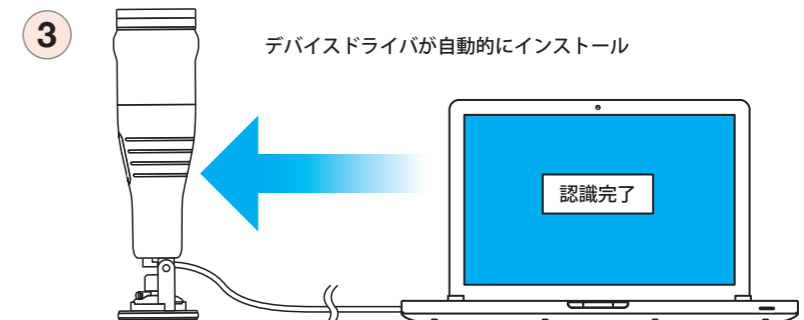
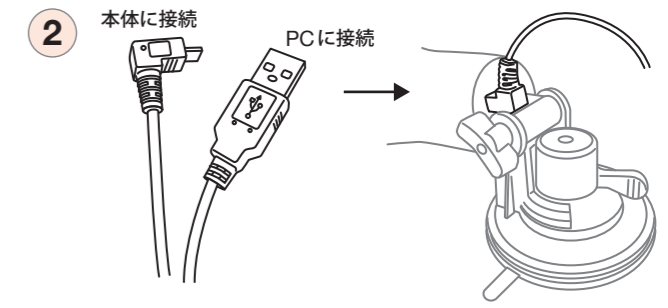
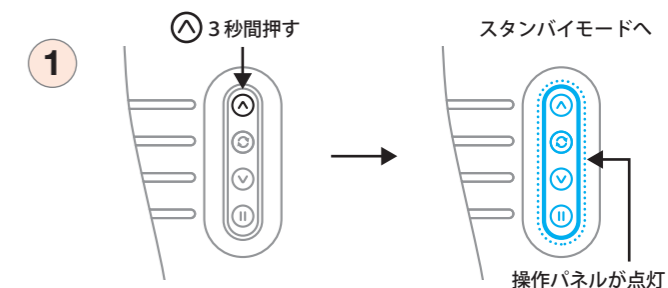

2. 対応ソフトで操作する

>> 動画と連動させる場合

- ・サイクロンX10公式サイトより「サイクロンシンクロプラグイン」と「シンクロデータ」をWindows Media Playerにインストールする事で、動画に連動した動作が可能になります。

>> PCゲームと連動させる場合

- ・対応ソフトの取扱説明書をごらんください。

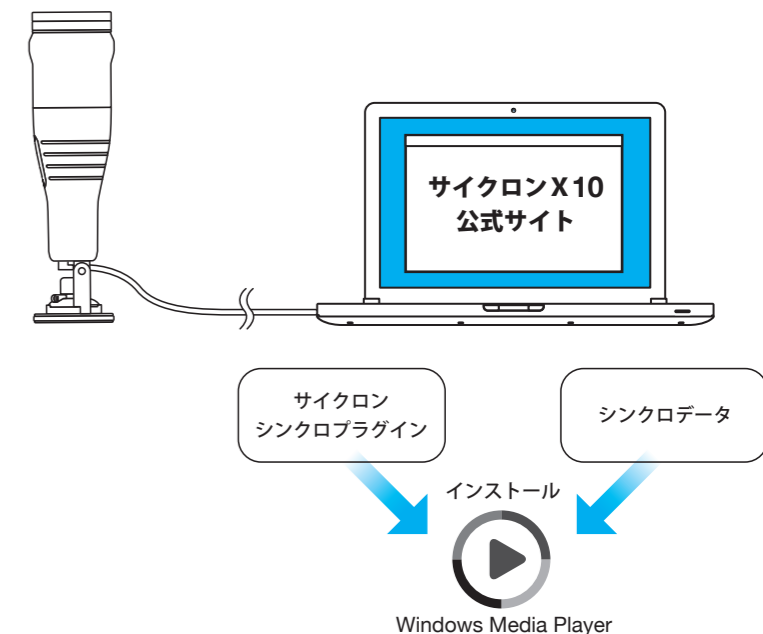

動画の対応フォーマット

形式	拡張子
Windows Media 形式	(.asf / .wma / .wmv / .wm)
Windows Media メタファイル	(.asx / .wax / .wvx / .wmx / .wpl)
Microsoft デジタル ビデオ録画	(.dvr-ms)
Audio Visual Interleave	(.avi)
MPEG	(.mpg / .mpeg / .m1v / .mp2 / .mp3 / .mpa / .mpe / .mpv2 / .m3u)
Musical Instrument Digital Interface	(.mid / .midi / .rmi)
Audio Interchange File Format	(.aif / .aifc / .aiff)
Sun Microsystems and NeXT	(.au / .snd)
Windows 用オーディオ	(.wav)
CD オーディオトラック	(.cda)
Indeo Video Technology	(.ivf)
QuickTime ムービー ファイル	(.mov)
MP4 オーディオ ファイル	(.m4a)
MP4 ビデオ ファイル	(.mp4 / .m4v / .mp4v / .3g2 / .3gp2 / .3gp / .3gpp)
Windows オーディオ ファイル	(.aac / .adt / .adts)
MPEG-2 TS ビデオ ファイル	(.m2ts)

使い終わったら

・使用後は電源を切り、ACアダプタを本体・コンセントから抜いて、吸盤のロックを解除して収納してください。

→ P7 5. 電源を切るへ

・充電を行う際は、不安定な場所に吸盤を吸着させずに安定した場所で充電をしてください。

→ P6 4. 設置方法の確認へ

お手入れのしかた[本体]

- ・本機は防水ではありません。使用後にローションがこぼれていた場合は速やかにティッシュなどで拭き取ってください。
- ・外装の汚れなどは薄めた中性洗剤をやわらかい布にひたし、よく絞ってから拭き取ってください。

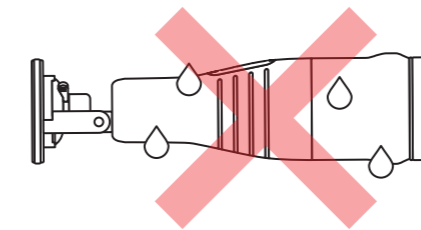

本機は防水ではありません

お手入れのしかた[カップ]

- ・カップ本体は水・お湯などで丸洗いできます。
- ・洗浄する際は低刺激の中性洗剤をご使用ください。
- ・カップ本体はやわらかい素材ですのでカップフレームへの着脱の際に傷を付けないようご注意ください。

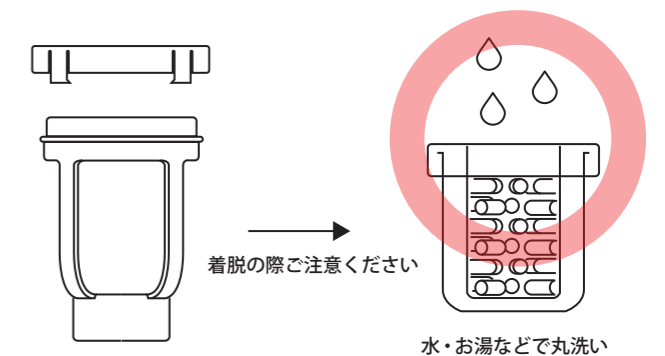

着脱の際ご注意ください

水・お湯などで丸洗い

故障かな？と思ったら

動作しない

- ・電源(ACアダプタ／内蔵バッテリー)は確保されていますか？ → P6 3. 電源の確保へ
- ・操作方法は間違いなく行って頂いていますか？ → P7へ
- ・動作モードは正しいですか？ → P7・P8へ

USBモード時は操作パネルからは一時停止と電源オフしかできません

異音、異臭がする

直ちにご使用を中止し、弊社カスタマーサポートまでご連絡ください。

仕様

販売名	サイクロンX10 USB	定格消費電力	2W
販売元	株式会社ワイルドワン	寸法	幅840 × 奥行840 × 高さ312mm
製造元	株式会社エスエスアイジャパン	質量	589g
製造国	中国	充電池	ニッケル水素電池
電源	AC100~240V 50-60Hz 共用	満充電時間	90分
		連続稼働時間	120分

カスタマーサポート

【サイクロンX10本体に関するサポート・お問い合わせ先】

〒150-0043
 東京都渋谷区道玄坂2-20-12 SSIビル
 株式会社SSI JAPAN サイクロンX10サポート係
 FAX 03-3462-9900 月～金 12:00～18:00(祝祭日を除く)
 e-mail : cyclonex@ssi-japan.net

【ゲーム・対応ソフトに関するサポート・お問い合わせ先】

〒190-0022
 東京都立川市錦町5-17-13 加瀬ビル141 3F
 Waffleサポート係
 サポートe-mail : huwaneko@waffle1999.com
 ご意見e-mail : senki@yj8.so-net.ne.jp

ユーザーサポートは郵便、FAX、e-mailで受け付けております。

お電話でのサポートは受け付けておりませんので、あらかじめご了承ください。

Cyclone
X10
 USB

CycloneX10 USB
 ご利用ガイド